

INSTRUCTIONS D'INSTALLATION DE REGARDS D400-F900 ARTICULÉS

1.- CONDITIONS DE GARANTIE

Le strict respect des instructions, ainsi que leur connaissance par l'installateur, sont nécessaires pour la garantie du produit. Elles sont disponibles sur le site public non restreint www.cofunco.es.

2.- PROCÉDÉ D'INSTALLATION

Utiliser le produit approprié au puits : si le puits est rond, cadre rond ; si le puits est carré, cadre carré. Le passage de la circulation n'est en aucun cas permis si l'installation du produit n'est pas terminée.

PRÉPARATION DE L'APPUI

- Préparer un appui correspondant aux dimensions du regard.
- Assainir jusqu'au béton solide du fond, en évitant la chute de gravier dans le puits.
- Nettoyer la face d'appui, en retirant les restes de poussière, de résidus ou de graisse.
- Ne pas utiliser de briques creuses comme appui du cadre.

POSITIONNEMENT DU CADRE, NIVELLEMENT ET COFFRAGE

- Les regards seront placés dans le sens de la circulation de la manière indiquée.
- Disposer une couche de mortier de 2-6 cm d'épaisseur dans la zone d'appui du cadre.
- Placer le cadre sur cette couche. Et centrer les cotes de passage du cadre et du puits.
- Nivelier le cadre en donnant des coups avec un petit maillet. Le nivelier selon l'inclinaison de la chaussée avec des cales, en le suspendant ou en utilisant un autre système stable durant les phases successives. Le cadre doit être placé entre 0 et 1 cm en dessous du niveau final de la chaussée.
- Coffrer l'intérieur du cadre, pour éviter que le béton ne pénètre dans le puits.
- Il est conseillé de réaliser les opérations de nivellement une fois les couvercles placés.
- Les cadres de hauteur inférieure à 100 mm doivent être installés avec les ancrages adaptés.

REMPLEISSAGE DU BÉTON DE FIXATION

- Préparer le béton selon la norme EHE (qualité, traitement, temps de prise).
- Verser le béton sur l'extérieur de l'encadrement.
- Le vibrer pour qu'il pénètre dans les alvéoles du cadre.
- Remplir l'appui jusqu'à la hauteur nécessaire selon le type de finition requise.
- Faire très attention à ce qu'il n'y ait pas de prise non désirée.
- Il ne doit pas y avoir de mortier ou de béton à l'intérieur du cadre dans la zone de la fermeture ni dans la zone de la charnière. L'éliminer avant de fermer le couvercle.
- Laisser 3 cm sans mortier ou béton en dessous du profilé du joint. Le béton/mortier ne doit en aucun cas être en contact avec le joint, ni entraver son remplacement.

FIN ET MISE EN CIRCULATION

- Retirer le coffrage.
- Avant de passer un rouleau compresseur, vérifier que le couvercle ne dépasse pas du cadre, qu'il n'y a pas de gravier/pierres sur le joint et que le cadre ne dépasse pas le niveau final de la chaussée.
- Réaliser le pavage final désiré (mortier, asphalte, dallage). Le cadre doit être placé entre 0 et 1 cm maximum au dessous du niveau final de la chaussée.
- Fermer le couvercle, en vérifiant qu'il est correctement appuyé sur le cadre. Gratter les zones de l'appui et du cadre.
- Brosser le joint dans la zone de l'appui (au-dessus et en dessous) et retirer le gravier.
- Pour toute autre spécification du registre, les tests opportuns seront réalisés.
- Nettoyer les zones concernées et la mise en circulation.

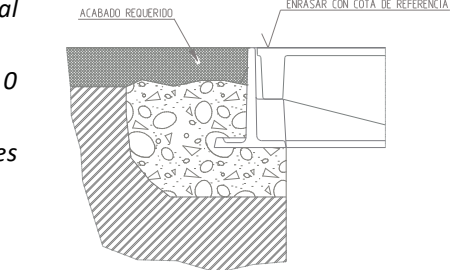
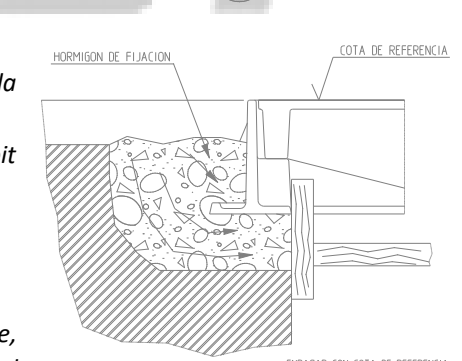
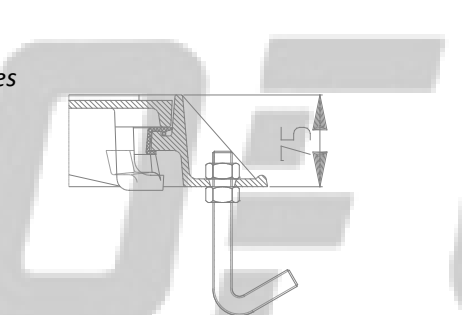
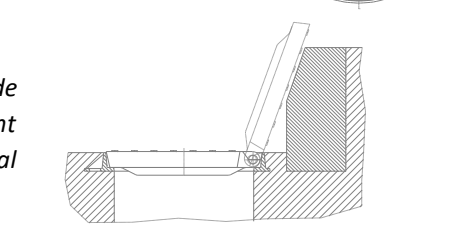
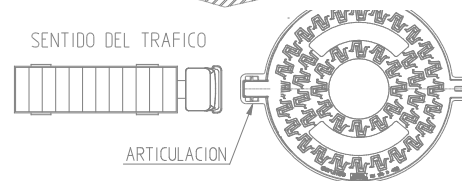
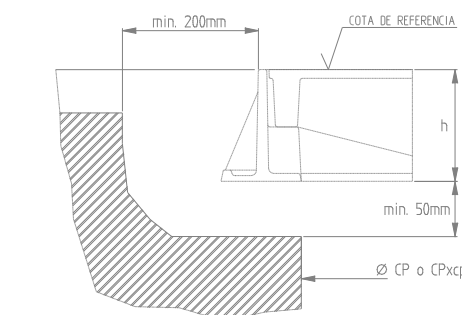

3.- REMARQUES IMPORTANTES

- Les tampons doivent être manipulés avec douceur, en les manipulant et en les déposant sans coups.
- Il n'est pas nécessaire d'extraire le couvercle du cadre pour l'installer.
- Si le couvercle est extrait, manipuler le couvercle avec douceur en évitant les coups durs des barreaux élastiques.
- En aucun cas extraire le joint monté sur le cadre pendant l'installation.
- Ne placer en aucun cas de mortier à l'intérieur du cadre, et, particulièrement, dans la zone où sont logés la fermeture et la charnière. Éviter dans ces deux zones qu'il y ait des restes de mortier. Voir photo 1.
- Ne placer en aucun cas de mortier sous le joint. La position correcte du joint élastique peut être modifiée ou rendre difficile son remplacement à l'avenir. Voir photo 2.
- Une fois le tampon installé ainsi que la chaussée finale autour, retirer les restes de la zone d'appui du couvercle sur le joint, ainsi que le logement de la charnière et de la fermeture. Voir photos 3 et 4.
- En aucun cas on ne doit goudronner la partie supérieure du couvercle et encore moins vibrer sur le tampon. Ceci peut entraîner une fixation incorrecte du cadre et provoquer des dommages structurels internes de l'ensemble nuisant sa fonctionnalité pendant toute sa vie utile. Voir photo 5-6.
- Une vibration excessive de l'ensemble peut occasionner la détérioration du tube rehaussé sur lequel repose le cadre, obligeant ainsi le constructeur à refaire toute l'installation des éléments d'assainissement et de drainage. Voir photo 7.
- Il convient d'éviter dans la mesure du possible qu'un regard soit soumis à la fois aux deux sens de la circulation. Voir photo 8.
- Sur certaines zones où le dénivelé de la chaussée est important, l'installation du regard devra tenir compte des efforts auxquels sera soumis le tampon, et il conviendra de s'assurer d'une bonne assise et d'un centrage correct pendant toute sa vie utile.
- En aucun cas pourront être utilisés marteau-piqueur ou autre outil pneumatique pour retirer des restes de ciment/béton solidifiés : cela endommagerait le tampon et/ou le joint.
- Ne jamais permettre la circulation d'aucun type de véhicule sur le tampon sans que celui-ci soit installé, avec tout le pavage final autour, et sans que la base du cadre ne repose sur une couche de mortier de 2-3 cm d'épaisseur (entre la partie inférieure du cadre et la face supérieure du puits).
- Pour éviter que la couche de goudron n'adhère à la surface du couvercle, il est recommandé de placer du sable sur le couvercle. Et retirer postérieurement le goudron étant resté au-dessus.
- Dans le cas où du béton ou du goudron viendraient à être déposés sur le tampon, il faut les retirer immédiatement avant qu'ils ne solidifient, laissant le dessus du tampon en bon état.
- Il est interdit d'utiliser tout outil pneumatique ou manuel pour extraire les restes de matériaux solidifiés sur le tampon. Ces actions peuvent endommager le couvercle ou le joint d'appui.
- Il est recommandé que la cote supérieure du matelas asphaltique autour du cadre soit placée entre +0/+1 cm au-dessus du cadre. Cette précaution évite que la percussion du rouleau de compression de l'asphalte puisse endommager le cadre, le joint insonorisant du produit ou même l'appui du puits.
- En aucun cas appuyer le cadre sur des briques creuses. Elles peuvent se casser et commencer à détériorer le pavage autour du cadre avec le passage du rouleau de compression.
- Il est formellement interdit de jeter ou laisser tomber les ensembles depuis une hauteur supérieure à 1,5 mts.
- Il est interdit d'utiliser des engins lourds sur des tampons préinstallés ou en phase d'installation, avec une attention spéciale pour ceux qui dépassent le niveau du sol pendant le chantier. Voir image 9.

4.- TABLEAU DE DIMENSIONS MINIMUM DES COFFRAGES PAR RÉFÉRENCE.

Référence	COFFRAGE INTÉRIEUR	A x B
1160, 1164, 1174, 2160, 2164, 1184, 2184, 1178, 1187, 1186, 1122, 6184		1300 x 1300
2130, 1168		1400 x 1400
1108		1500 x 1500
1164-POL, 1173		1000 x 1000

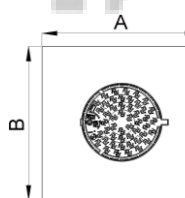

Pour n'autres références non reprises dans ce tableau laisser une marge périmétrale minimum de béton/goudron de 25 cm.

